

KEURIG®

K·Slim^{MC}

Guide d'utilisation et d'entretien

Profitez au maximum de votre
nouvelle cafetière Keurig®



Avant d'infuser

1 Brancher et placer

Retirez le ruban d'emballage de la cafetière et branchez-la dans une prise mise à la terre. Placez une tasse sur la cuvette d'égouttage.

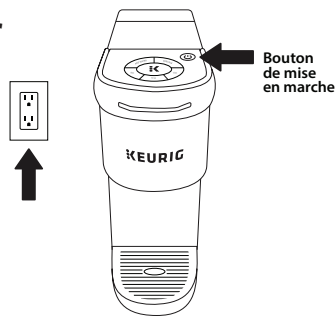

3 Soulever et abaisser

Soulevez et abaissez la poignée. **N'insérez pas de capsule K-Cup®.** La cafetière se mettra automatiquement en marche.



2 Rincer et remplir

Retirez le couvercle du réservoir d'eau, et soulevez ensuite le réservoir vers le haut pour le retirer. Rincez le réservoir à l'eau fraîche et remplissez-le jusqu'à la ligne de remplissage **MAX**.

Remplacez le réservoir, en vous assurant que les pattes de verrouillage de la cafetière sont engagées dans le réservoir. Remplacez le couvercle.

REMARQUE : N'utilisez pas de l'eau distillée.

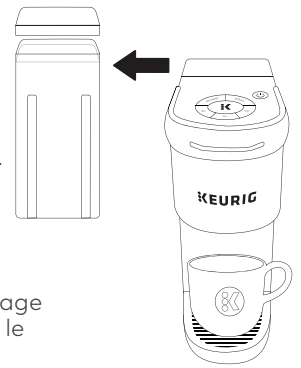

4 Infusion de nettoyage

Les boutons des trois formats d'infusion clignoteront. Appuyez sur le bouton de **8 oz**, et appuyez ensuite sur le **bouton d'infusion** clignotant pour lancer une infusion de nettoyage. Versez l'eau chaude dans l'évier.

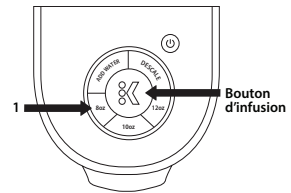

Le processus de préparation est terminé, vous pouvez maintenant infuser des boissons!

Infuser votre première tasse

5 Placer la tasse et la capsule

Placez une tasse sur la cuvette d'égouttage. Si vous utilisez une tasse de voyage, retirez la cuvette d'égouttage et placez la tasse sur la base de la cuvette d'égouttage. Soulevez la poignée et placez une capsule K-Cup® dans le support à capsule K-Cup®. Abaissez la poignée complètement pour fermer le couvercle.

Ne retirez pas l'opercule d'aluminium de la capsule K-Cup®.



6 Infuser et savourer!

Les boutons des trois formats d'infusion clignoteront. Sélectionnez votre format d'infusion, et appuyez ensuite sur le **bouton d'infusion** clignotant. Le **bouton d'infusion** restera illuminé pendant l'infusion. L'infusion est terminée lorsque les boutons ne sont plus illuminés. Soulevez la poignée et recyclez la capsule K-Cup® utilisée en trois étapes faciles*.

MISE EN GARDE : Pendant le processus d'infusion, le support à capsule K-Cup® contient de l'eau extrêmement chaude. Pour éviter tout risque de blessure, ne pas soulever la poignée pendant le processus d'infusion.

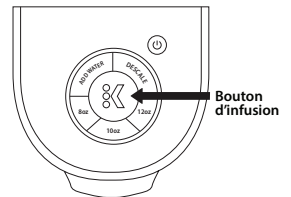

Caractéristiques de la cafetière

Un processus simple pour chauffer et infuser; il n'est pas nécessaire d'attendre que la cafetière se réchauffe avant de sélectionner le format d'infusion. Mettez votre cafetière en marche en soulevant la poignée, insérez une capsule K-Cup® et sélectionnez votre format d'infusion. Appuyez sur le **bouton d'infusion**. La cafetière se réchauffera puis commencera à infuser.

La fonction d'arrêt automatique éteint votre cafetière 5 minutes après la dernière infusion pour économiser l'énergie.

Infusion à haute altitude Pour vous assurer que votre cafetière fonctionne correctement à de hautes altitudes (plus de 1 500 m/ 5 000 pi), activez la fonction d'infusion à haute altitude.

1. Éteignez la cafetière et laissez-la branchée.
2. Appuyez sur les boutons **d'infusion** et de **8 oz** et maintenez-les enfoncés pendant 3 secondes. Le bouton de 12 oz s'illuminera pour confirmer que le mode d'infusion à haute altitude a été activé.



1
RETIRER
L'OPERCULE
ET LE JETER.



2
VIDER
LE CONTENU OU LE
COMPOSTER. LE FILTRE
PEUT ÊTRE LAISSÉ À
L'INTÉRIEUR.



3
RECYCLER

LA CAPSULE EST CHAUDE. LAISSER REFROIDIR
APRÈS UTILISATION.

WWW.KEURIG.CA/RECYCLABLE

*Recyclable dans certains emplacements. Visitez keurig.ca/recyclable pour plus d'information.

Entretien de votre cafetière

Un entretien régulier permet d'assurer le bon fonctionnement de votre cafetière. Assurez-vous de toujours éteindre et débrancher votre cafetière avant de la nettoyer.



Extérieur de la cafetière

Faites en sorte que votre cafetière Keurig® conserve sa belle apparence en nettoyant l'extérieur à l'occasion. Il suffit de la nettoyer avec un chiffon humide et savonneux, non pelucheux et non abrasif. Ne plongez jamais la cafetière dans l'eau ni dans aucun autre liquide.

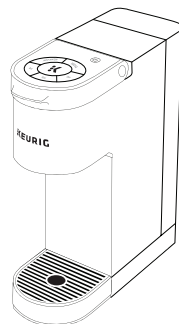

Réservoir d'eau

Il faut nettoyer le réservoir d'eau régulièrement en essuyant l'intérieur du réservoir et le dessous du couvercle à l'aide d'un chiffon humide, non pelucheux et non abrasif. Ne séchez pas l'intérieur du réservoir d'eau avec un chiffon, puisque des peluches pourraient y demeurer. Laissez le réservoir sécher complètement.

Cuvette d'égouttage

La cuvette d'égouttage peut recueillir jusqu'à 237 ml/8 oz d'eau qui s'égoutte; il faut occasionnellement la vider et la nettoyer. Pour la retirer, tirez-la vers vous en la maintenant bien droite pour éviter que son contenu ne se déverse. Rincez-la et nettoyez-la avec un chiffon humide et savonneux, non pelucheux et non abrasif.

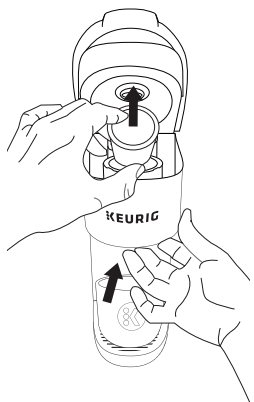
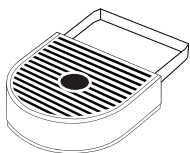

Support à capsule K-Cup®

Pour retirer le support à capsule K-Cup® de la cafetière, soulevez la poignée et saisissez le dessus du support à capsule K-Cup® d'une main et, de l'autre main, poussez le fond du support à capsule K-Cup® vers le haut jusqu'à ce que celui-ci se libère. Après le nettoyage, alignez le support à capsule K-Cup® sur l'ouverture en vous guidant sur les deux rainures à l'avant et enclenchez-le en place.

MISE EN GARDE : L'appareil est muni d'aiguilles pointues qui perforent la capsule. L'une se trouve au-dessus du support à capsule K-Cup®, et l'autre dans le bas du support à capsule K-Cup®. Pour éviter tout risque de blessure, ne mettez pas les doigts dans le support à capsule K-Cup®.

REMARQUE : Il faut toujours retirer et recycler la capsule K-Cup® utilisée après l'infusion.

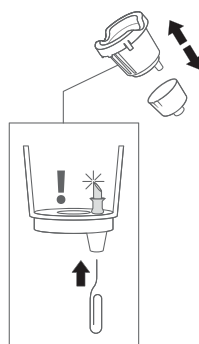

Aiguille de sortie

Retirez l'assemblage du support à capsule K-Cup® et détachez l'entonnoir. Repérez l'aiguille de sortie au fond du support à capsule K-Cup®. Insérez un trombone déplié dans l'aiguille de sortie pour déloger tout grain de café moulu.

Entonnoir

L'entonnoir doit être nettoyé régulièrement pour assurer une expérience de boisson fraîche. On peut retirer l'entonnoir du support à capsule K-Cup® en le tirant jusqu'à ce qu'il se dégage. Pour le remettre en place, il suffit d'orienter les griffes vers l'encoche et de l'enclencher dans le support à capsule K-Cup®.

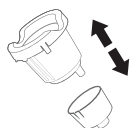

Aiguille d'entrée

Soulevez la poignée de la cafetière et repérez l'aiguille d'entrée sous le couvercle. Pour nettoyer les deux trous de l'aiguille, tenez la poignée de la cafetière en position levée et, à l'aide de votre autre main, insérez délicatement un trombone déplié dans les deux trous. Bougez-le doucement pour déloger tout grain de café moulu. Rabaissez la poignée complètement et lancez deux cycles d'infusion à l'eau seulement. N'insérez pas de capsule K-Cup®.

CONSEIL : Consultez les vidéos d'instructions à keurig.ca/support_1 sur le nettoyage des aiguilles d'entrée/de sortie.

Détartrage de votre cafetière

Il faut effectuer un détartrage de la cafetière environ tous les trois mois. Suivez attentivement la procédure de détartrage.

Selon la teneur en minéraux de votre eau, des dépôts de calcium ou de tartre peuvent s'accumuler dans votre cafetière. Le tartre n'est pas toxique, mais s'il n'est pas enlevé, il peut nuire au rendement de la cafetière. Un détartrage régulier de la cafetière tous les trois mois contribue à maintenir l'état de l'élément chauffant et des autres pièces internes qui entrent en contact avec l'eau. Il se peut que les dépôts de calcium s'accumulent plus rapidement, cela exigera d'effectuer le détartrage plus fréquemment.

Procédure de détartrage

Avant de commencer, assurez-vous d'avoir en main une grande tasse de céramique, de l'eau fraîche, la solution de détartrage Keurig®, et d'avoir accès à un évier. N'utilisez pas un verre de carton. Assurez-vous qu'il n'y a pas de capsule dans le support à capsule K-Cup®. Veuillez prévoir environ 15 à 20 minutes pour effectuer la procédure de détartrage.

ÉTAPE 1 : Rinçage avec la solution de détartrage

Versez tout le contenu de la bouteille de solution de détartrage Keurig® dans le réservoir d'eau vide. Remplissez ensuite la bouteille d'eau, et versez-en le contenu dans le réservoir d'eau. **N'insérez pas de capsule K-Cup®.**

Placez une grande tasse de céramique sur le plateau de la cuvette d'égouttage. Pour activer le mode détartrage,

commencez avec la cafetière éteinte. Appuyez ensuite sur les boutons de **8 oz** et de **12 oz**, et tenez-les enfoncés pendant 3 secondes jusqu'à ce que la lumière **DESCALE** s'allume.

Lorsque le **bouton d'infusion** commence à clignoter, appuyez sur le **bouton d'infusion** pour lancer l'infusion de nettoyage. Jetez le liquide chaud dans l'évier. Répétez le processus d'infusion de nettoyage jusqu'à ce que la lumière **ADD WATER** s'allume.

ÉTAPE 2 : Repos et rinçage

Videz le réservoir d'eau, et remplissez-le d'eau fraîche jusqu'à la ligne **MAX**.

ÉTAPE 3 : Rinçage à l'eau fraîche

Appuyez sur le **bouton d'infusion** lorsqu'il commence à clignoter. Répétez ce processus jusqu'à ce que la lumière **ADD WATER** s'allume.

La cafetière quittera maintenant le mode détartrage et sera prête à être utilisée!

REMARQUE : L'action nettoyante de la solution de détartrage Keurig® peut entraîner la formation de « mousse » dans la cafetière. C'est normal, puisque la solution de détartrage Keurig® réagit avec le tartre se trouvant à l'intérieur de l'appareil. Il est possible qu'une cafetière fortement entartrée ne se remplisse pas adéquatement une fois la solution de détartrage ajoutée. Dans ce cas, la cafetière ne fournira qu'un mince filet de liquide, ou même rien du tout, et de l'air qui sort se fera entendre. Si cela se produit :

- Éteignez et débranchez la cafetière.
- Si le réservoir d'eau contient de la solution de détartrage Keurig®, videz-le, rincez-le à fond et remplissez-le d'eau fraîche.
- Rebranchez la cafetière, remettez-la en marche et répétez la 3e étape (Rinçage à l'eau fraîche). La cafetière devrait fonctionner normalement, la solution de rinçage étant graduellement évacuée et le tartre, éliminé. Si le problème persiste, débranchez la cafetière et laissez-la reposer pendant au moins 30 minutes avant de continuer le rinçage.

Dépannage

Des grains de café dans votre tasse

Des grains de café peuvent s'être accumulés dans l'aiguille d'entrée ou de sortie, et peuvent être délogés à l'aide d'un trombone déplié ou d'un outil semblable.

- Nettoyez l'aiguille de sortie du support à capsule K-Cup®. Consultez les instructions sur l'entretien de l'aiguille de sortie.
- Nettoyez l'aiguille d'entrée de la cafetière. Consultez les instructions sur l'entretien de l'aiguille d'entrée.

La cafetière n'infuse pas

- Une quantité minimum de 177 ml/6 oz d'eau est requise pour une infusion. Ajoutez 59 ml/2 oz d'eau additionnelle dans le réservoir pour vous assurer de respecter la quantité minimum, et appuyez ensuite sur le bouton d'infusion. Répétez ces instructions jusqu'à ce que la cafetière commence l'infusion.

Infusion d'une tasse incomplète

- Éteignez la cafetière. Appuyez sur les boutons d'infusion et de 12 oz, et tenez-les enfoncés pendant 5 secondes jusqu'à ce que l'eau commence à couler. Relâchez les boutons et laissez l'eau terminer de couler. Jetez le contenu dans l'évier. Appuyez sur le bouton de mise en marche pour remettre la cafetière en marche.
- L'aiguille de sortie est peut-être obstruée. Consultez les instructions sur l'entretien de l'aiguille de sortie.

- Nettoyez le support à capsule K-Cup®, consultez les instructions sur l'entretien du support à capsule K-Cup®.
- Il est possible que la cafetière nécessite un détartrage. Si vous avez suivi la procédure de détartrage deux fois, mais que la cafetière n'infuse toujours pas une tasse complète, communiquez avec le Service à la clientèle.

La cafetière n'a pas de courant ou s'éteint

- Vérifiez que le bouton de mise en marche a été activé.
- Branchez la cafetière dans une prise mise à la terre qui lui est dédiée. Si le circuit électrique est surchargé par d'autres appareils, il se pourrait que votre cafetière ne fonctionne pas adéquatement. La cafetière doit être branchée sur son propre circuit, séparément des autres appareils.
- La fonction d'arrêt automatique éteint la cafetière 5 minutes après la dernière infusion pour économiser l'énergie. Appuyez sur le bouton de mise en marche pour la remettre en marche.
- Si la cafetière n'a toujours pas de courant, communiquez avec le Service à la clientèle.

Cliquez ou appelez-nous!

Conseils pratiques

La qualité de l'eau varie grandement d'un endroit à l'autre. Si vous remarquez que votre boisson a un goût indésirable (comme de chlore ou de minéraux), nous vous recommandons d'utiliser de l'eau embouteillée ou filtrée. N'utilisez pas de l'eau distillée.

Service

Outre ces procédures recommandées de nettoyage et d'entretien, cette cafetière ne peut être réparée par l'utilisateur. Pour un entretien de service, veuillez consulter la section Garantie de ce guide.

Entreposage

Videz le réservoir d'eau avant d'entreposer ou de transporter votre cafetière, et veillez à l'entreposer dans un endroit sûr et à l'abri du gel. Lorsque vous vous préparerez à l'utiliser à nouveau après l'avoir entreposée, nous recommandons de rincer le réservoir d'eau à l'eau fraîche et de détartrer la cafetière comme expliqué à la section Détartrage de votre cafetière.

Si vous prévoyez déplacer la cafetière, éteignez-la, débranchez-la et videz le réservoir d'eau. Si la cafetière a été placée dans un endroit où la température était inférieure au point de congélation, assurez-vous de la laisser se réchauffer à température ambiante pendant au moins 2 heures avant de l'utiliser.

Vous avez des questions ?

Nous sommes là pour vous aider. Visitez www.keurig.ca/support_1 pour des vidéos d'instructions sur le nettoyage, le détartrage et bien plus.



Vous avez toujours besoin d'aide ?

Téléphonez-nous au
1 800 361-5628

Garantie

GARANTIE LIMITÉE D'UN AN

Keurig Green Mountain, Inc. (Keurig) garantit que votre cafetière sera exempte de tout défaut de pièces ou de fabrication lorsqu'elle est utilisée dans des conditions normales domestiques pendant un an à compter de la date de l'achat. Nous vous recommandons d'enregistrer votre cafetière en visitant le www.keurig.ca/bienvenue pour faire en sorte que les renseignements au sujet de votre achat soient inscrits à notre système. À la réception de la preuve de la date d'achat, Keurig choisira de réparer ou de remplacer sans frais une cafetière défectueuse. Si la cafetière doit être remplacée durant la période de garantie, elle pourra être remplacée par une cafetière neuve ou une cafetière remise à neuf. Lorsqu'une cafetière de remplacement est envoyée, cette dernière fera l'objet d'une nouvelle garantie limitée d'un an.

Cette garantie ne couvre que les cafetières utilisées aux États-Unis et au Canada. Cette garantie vous octroie des droits juridiques précis, mais il se peut que vous disposiez d'autres droits pouvant varier d'un état à l'autre ou au Canada, d'une province à l'autre.

Seule l'utilisation de capsules et d'accessoires de la marque Keurig® K-Cup® garantit le bon fonctionnement et la durabilité de votre cafetière Keurig®. Tout dommage à votre cafetière ou mauvais fonctionnement de cette dernière causé par l'utilisation de capsules et d'accessoires d'autres marques que Keurig® risque de ne pas être couvert par cette garantie, ou peut entraîner l'application de frais de service s'il est déterminé que le dommage ou le mauvais fonctionnement a été causé par une telle utilisation.

QU'EST-CE QUI N'EST PAS COUVERT PAR LA GARANTIE LIMITÉE ?

CETTE GARANTIE NE COUVRE PAS LES DOMMAGES INDIRECTS NI CONSÉCUTIFS COMME LES DOMMAGES MATÉRIELS, ET NE COUVRE PAS LES COÛTS ET DÉPENSES INDIRECTS RÉSULTANT DE LA VIOLATION DE CETTE GARANTIE, MÊME SI PRÉVISIBLES. Certains états et certaines provinces ne permettent pas l'exclusion ou la limitation de dommages indirects et consécutifs ; la limitation

ou l'exclusion ci-dessus peut ne pas s'appliquer selon l'état ou la province où l'achat a été effectué.

Cette garantie ne couvre en outre pas les dommages causés par l'utilisation de capsules ou d'accessoires de marques autres que Keurig®, l'entretien effectué par toute personne autre que Keurig ou ses fournisseurs de service autorisés, l'utilisation de pièces autres que des pièces d'origine de marque Keurig® ni les causes externes comme un usage abusif, un mauvais usage, une alimentation électrique inadéquate ou des catastrophes naturelles.

AUTRES LIMITATIONS

CETTE GARANTIE EST EXCLUSIVE ET REMPLACE TOUTE AUTRE GARANTIE EXPLICITE, QU'ELLE SOIT ÉCRITE OU VERBALE. KEURIG DÉCLINE SPÉCIFIQUEMENT AUX PRÉSENTES TOUTE AUTRE GARANTIE À L'ÉGARD DE VOTRE CAFETIÈRE KEURIG®, Y COMPRIS LA GARANTIE TACITE DE QUALITÉ MARCHANDE OU DU CARACTÈRE ADÉQUAT À TOUT USAGE DISTINCT. Certains états et certaines provinces ne permettent pas le déni de telles garanties tacites ni de limiter la durée d'une garantie tacite ; la limitation ci-dessus peut ne pas s'appliquer dépendamment de l'état ou de la province où l'achat a été effectué.

COMMENT FAIRE HONORER LA GARANTIE ?

Les cafetières Keurig® sont des appareils de grande qualité qui, si l'on en prend soin, sont conçus pour fonctionner de manière satisfaisante pendant plusieurs années. Cependant, si le service de la garantie est nécessaire, veuillez simplement appeler le Service à la clientèle de Keurig au numéro sans frais au 1 800 361-5628. Veuillez ne pas retourner votre cafetière à des fins de réparation sans avoir au préalable communiqué avec notre Service à la clientèle afin d'obtenir un numéro d'autorisation de retour. Les cafetières Keurig® qui nous sont envoyées sans être accompagnées d'un numéro d'autorisation de retour seront renvoyées à l'expéditeur sans être réparées.

K·Slim^{MC}

CAFETIÈRE UNE TASSE À LA FOIS

- A. Poignée
- B. Support à capsule K-Cup® (B et C composent l'assemblage du support à capsule K-Cup®)
- C. Entonnoir
- D. Boîtier de l'assemblage du support à capsule K-Cup®
- E. Plateau de la cuvette d'égouttage
- F. Cuvette d'égouttage
- G. Base de la cuvette d'égouttage
- H. Couverture du réservoir d'eau
- I. Réservoir d'eau

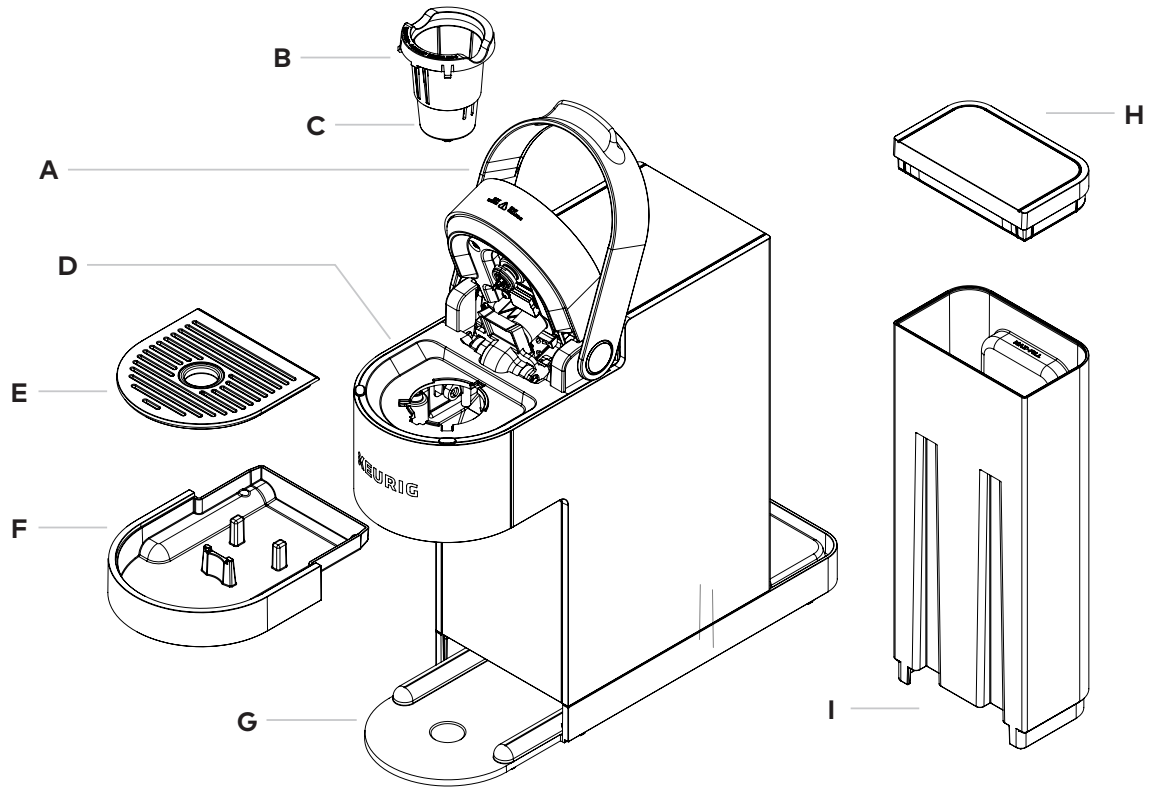

Pour des pièces de remplacement, visitez www.keurig.ca

Le goût d'un café de bistro dans votre foyer

**ENREGISTREZ VOTRE NOUVELLE
CAFETIÈRE KEURIG®**

et recevez une offre exclusive.

Des restrictions s'appliquent. Voir keurig.ca pour les détails.

keurig.ca/bienvenue